

マルチピュア浄水システム MODEL-250 ご利用の皆様へ フィルターカートリッジの交換方法

フィルターカートリッジ品番:MPC5

日頃より、マルチピュア浄水システムをご愛用いただきありがとうございます。
フィルターカートリッジの交換方法は下図の通りです。
ご不明な点がございましたらお気軽に御連絡ください。
また、次回のフィルターカートリッジ交換は、通常使用で1年後となります。

※水質によっては、ろ過材の交換時期前でも目詰まりすることがあります。水の出が悪くなった時が交換の時期です。また、目詰まりがなくても1年に1回は必ず交換してください。
※交換用フィルターカートリッジをお求めの場合は、本体のご購入店舗、もしくはご購入代理店にてお求めください。
また、購入先が不明の場合は、当社宛にご連絡ください。

① 蛇口を閉める。
水道水栓がしっかりと閉まっていることを確認します。

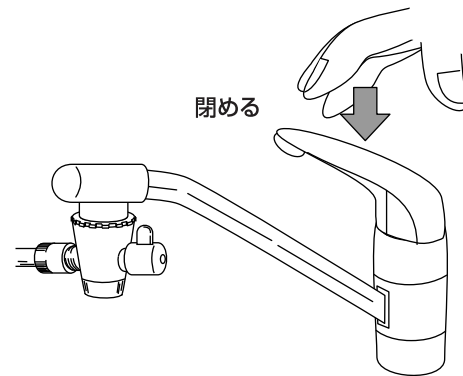

② 作業を始める。
水がこぼれますので厚手のタオルを敷き、浄水器本体を図のように横に寝かせて作業を行います。

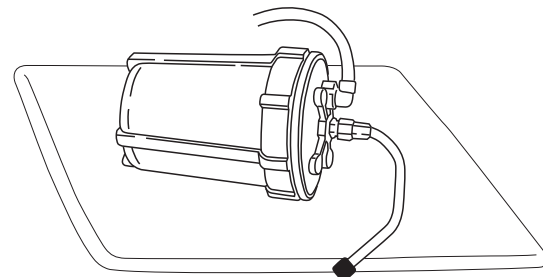

注意 キッチンカウンターの表面や浄水器本体を傷つけないように、必ずタオルを敷いてください。

③ 浄水器本体の上部をはずす。
浄水器本体の付属品であるフタ専用開閉レバーを下図のように本体上部に引っかけて反時計回りにまわして開けます。ある程度レバーを使って開けたら、手で回すことができます。

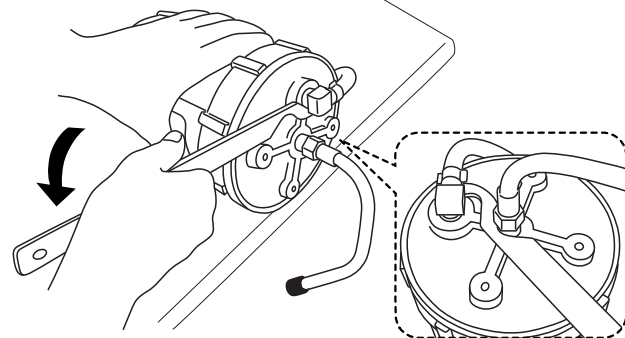

④ 古いカートリッジをはずす。
使用済みのフィルターカートリッジを左にねじり、浄水器本体上部から取り外します。

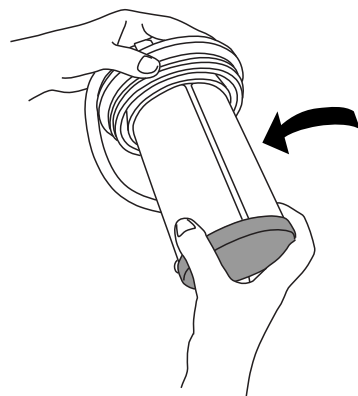

⑤ ゴムパッキンを交換する。
浄水器本体上部内側の中央ネジ部に付いている白いゴムパッキンを取りはずし、新しいゴムパッキンと交換します。新しいゴムパッキンは、フィルターカートリッジ包装の内側に入っています。

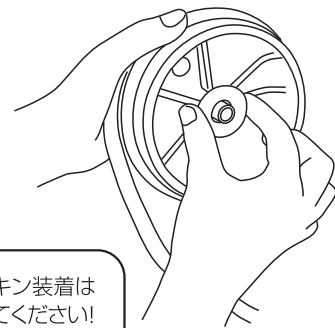

注意 ゴムパッキン装着は必ず行ってください!

⑥ 新しいフィルターカートリッジを装着する。
新しいフィルターカートリッジの包装をはがしてください。フィルターカートリッジを右にねじり、浄水器本体上部に取り付けてください。

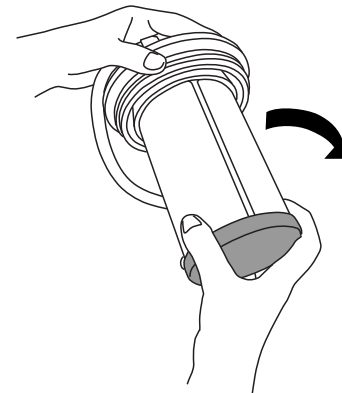

⑦ セラミックを洗う。
浄水器本体下部に入っているセラミック板を取り出し、水洗いします。水洗いした後、本体に戻してください。

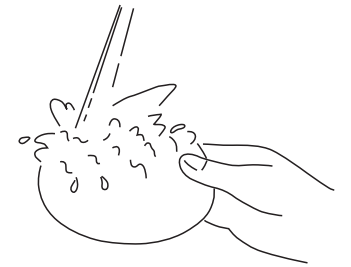

⑧ 浄水器本体上部を取り付ける。
浄水器本体上部と下部を合わせ、時計回りに締めてください。その際にフタ専用開閉レバーは絶対に使用しないでください。

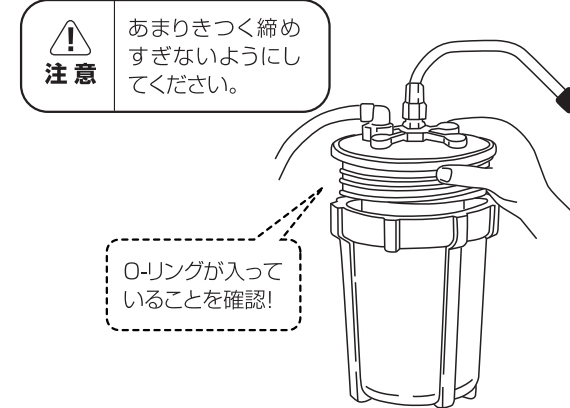

⑨ 浄水器本体に水を通す。
浄水器本体をもとの場所に置きます。蛇口を開けて、切り替えcockのハンドルを浄水の位置に合わせ、浄水器本体に10分間ほど流し続けてください。



正しくお使いいただくために

- この装置は、水道水としての基準に適した水を処理するためのものです。殺菌処理がなされていない井戸水や、成分不明の水を処理するためのものではありません。細菌汚染が考えられる水の場合には、必ず塩素消毒をしてからこの装置に通すようにしてください。
- 38℃以上の温水は通水させないでください。
- 高い所から落とさないでください。
- 火のそばなどでご使用しないでください。
- 毎朝、浄水器を使い始める前には必ず30秒間ほど通水させてください。
- 10日以上ご使用にならない時はフィルターカートリッジを取り外しておくか、次にご使用になる前に安全を考慮して10分以上通水させてください。
- 寒冷地で長期間使用されない場合は水抜きを行い、凍結しないよう気をつけてください。

ご使用にあたって

- 最初に黒い水が出ますが、ご使用前の準備作業後は通常通りご使用になれます。
- 水切れが悪い場合は、再び10分間ほど通水させてください。

お客さま相談室

☎0120-80-1711 ✉info@multi-pure.co.jp



マルチピュアジャパン 株式会社

本社:東京都港区虎ノ門2-2-1 JTビル15階 〒105-0001
URL <http://www.multi-pure.co.jp>